

CLWG

直線変位センサ

計測範囲 750 mm

3K - 10KΩ・高サイクルアプリケーション

産業用機器, 試験用・ロボット機器

保護等級IP65・M12コネクタ

概要

計測範囲	0-75 mm ~ 0-750 mm
出力信号	ポテンシオメータ
直線性	オーダー情報参照
再現性	< 0.01 mm
分解能	無限小
寿命	5000万サイクル
外装	アルミニウム
センサ	プラスチックハイブリット精密ポテンシオメータ
動作速度	最大5 m/秒

電気仕様

入力抵抗値	5KΩ ~ 10KΩ (±20%)オーダー情報参照
推奨最大入力電圧	25-30 V(AC or DC)
推奨稼働ワイパー電流	≤ 1 μA

環境

保護環境	IP65
使用温度範囲	-33° ~ 100°C
振動	2000Hzに対して最大10G'sまで

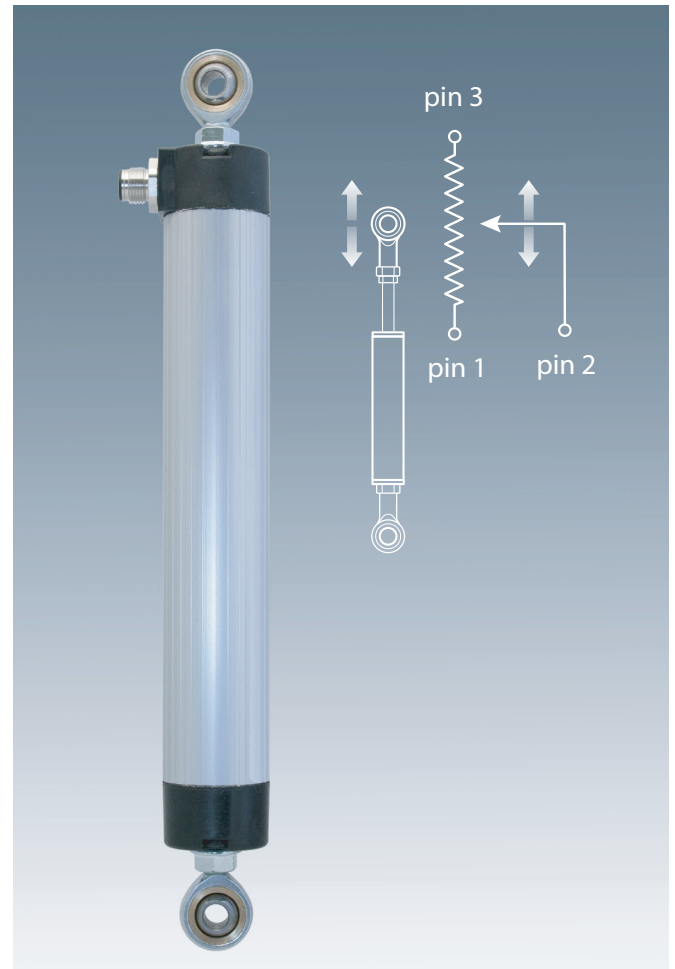

CLシリーズは、モータースポーツ用機器がロボット機器など幅広いニーズに応えるセンサです。取付も簡単でありながら、正確さ、再現性、高寿命で優れたパフォーマンスを提供します。

CLWGセンサは、2つのベアリングを使用してバックラッシュがない旋回ヘッドと卓越した直線性とパフォーマンスを提供するための優れたワイパーシステムを備えています。

オーダー情報:

Model Number:

CLWG - _____ - _____
 オーダーコード: (R) (A)

サンプルモデルナンバー:

CLWG - 75 - NC4

- (R) 計測範囲: 75 mm
- (A) コネクタ: 4ピン, 90° M12コネクタ

計測範囲:

(R) オーダーコード:	75	100	150	225	300	360	450	500	600	750
計測範囲 in. [mm]:	3[75]	4[100]	6[150]	9[225]	12[300]	14[360]	18[450]	20[500]	24[600]	30[750]
許容値, (±20%):	3K	3K	5K	5K	5K	5K	5K	5K	5K	10K
直線性, %:	0.1%	0.1%	0.08%	0.07%	0.06%	0.05%	0.05%	0.05%	0.05%	0.04%

20630 Plummer Street Chatsworth, CA 91311
 tel: 800.423.5483 • +1.818.701.2750 fax: +1.818.701.2799





celesco.com • info@celesco.com

オーダー情報

コネクタ

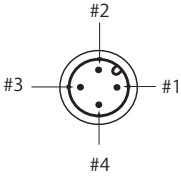
① オダーコード:

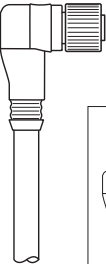
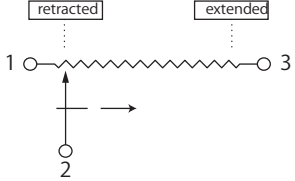
blank	MC4	SC4	NC4
4ピン, M12 コネクタ (メーティングプラグなし)	4ピン M12 コネクタ メーティングプラグ付	4ピン M12 コネクタ 4mコードセット メーティングプラグ付	4ピン M12 コネクタ 4mコードセット 90°メーティングプラグ付
 <p>オス (接続面)</p>	 <p>0.13" - 0.20" OD ケーブル (4mm - 6mm)</p>	 <p>4線ケーブル 22 AWG</p>	
			
		Pin#	コードセット配線カラー
		1	BROWN
		2	WHITE
		3	BLUE
		4	BLACK

外形寸法

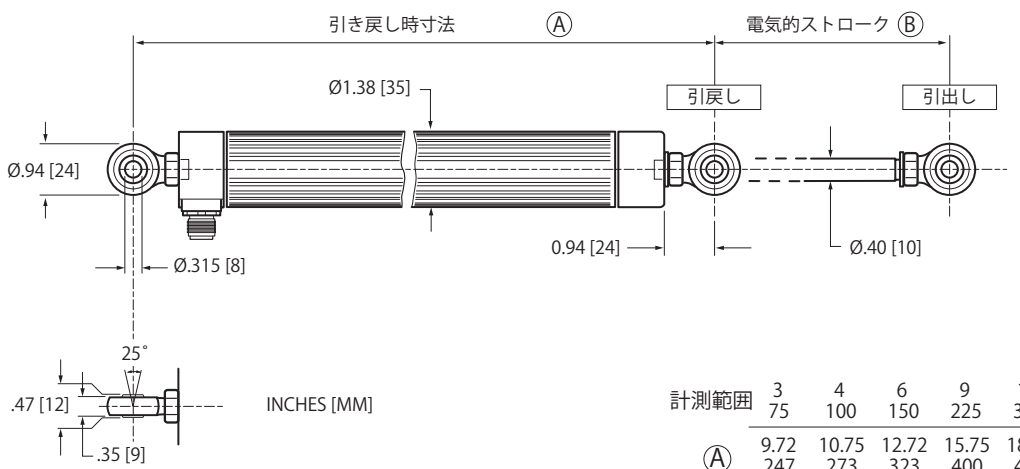

引き戻し時寸法 (A) 電気的ストローク (B)

引き戻し 引出し

電気的ストローク (C)

引き戻し 引出し

INCHES [MM]

計測範囲	3	4	6	9	12	14	18	20	24	30	in
	75	100	150	225	300	360	450	500	600	750	mm
(A)	9.72	10.75	12.72	15.75	18.74	21.69	26.18	28.74	33.70	40.94	in
	247	273	323	400	476	551	665	730	856	1040	mm
(B)	3.11	4.13	6.10	9.09	12.09	14.49	18.11	20.08	24.09	30.07 ± 0.02	in
	79	105	155	231	307	368	460	510	612	764 ± 2	mm
(C)	2.99	4.01	5.98	8.98	11.97	14.41	17.99	20.00	24.02	30.00	in
	76	102	152	228	304	366	457	508	610	762	mm



株式会社ヒロテック

〒103-0023 東京都中央区日本橋本町 1-1-3

TEL: 03-5200-2201 FAX: 03-5200-2212

URL: <http://www.hiro-tec.com>

version:4.0 last updated:June 27, 2016

celesco

celesco.com · info@celesco.com

tel: 800.423.5483 · +1.818.701.2750 fax: +1.818.701.2799

now Measurement Specialties, Inc.