

PT5DC

0...5, 0...10VDC出力
工業用-高サイクル仕様
短・中距離



仕様概要

計測範囲	0-10 ~0-250 インチ
出力	0-5, 0-10, -5~+5, -10~+10 VDC
精度	± 0.75% ~ ±0.18% f.s. (オーダーシート参照)
再現性	オーダーシート参照
分解能	無限小
ワイヤ材質	サーモプラスチック, ステンレス
外装材質	アルミニウム
センサ	精密ポテンショメータ
ポテンショメータ寿命	オーダーシート参照
最大追従加速度	オーダーシート参照
最大巻戻し加速度	オーダーシート参照
重量	5 lbs.

電気仕様

印加電圧	14.5-40 VDC (10.5-40 VDC は0...5 か-5...+5VDC出力)
入力電流	10mA 最大
出力インピーダンス	1000 Ω
出力負荷	5000 Ω
ゼロ点、スパン調整	オーダーシート参照

環境

保護構造	NEMA 4/6, IP 65/67
使用温度範囲	-40° ~ 90°C
振動	jl2000 Hz に対して10G'sまで

EM指令89/336/EEC (電磁両立性)

電磁ノイズの放射制限/耐性 EN50081-2 / EN50082-2

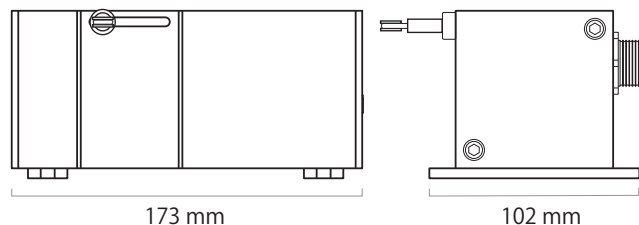
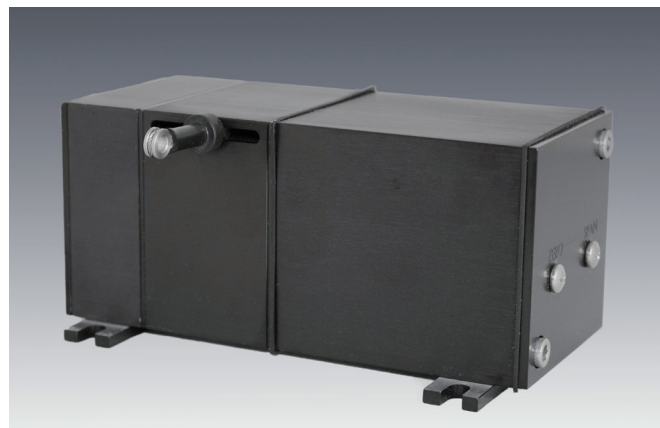

PT5DCは150インチ(3.8m)までのリニアな位置を計測できます。センサには精密ポテンショメータを使用し0-10VDCまたは0-5VDCの出力が得られます。ワイヤ素材にサーモプラスチックを採用したことで、ステンレスワイヤと比較すると高サイクルでの使用において、ワイヤ寿命が飛躍的に延びました。取り付け簡単、コンパクトボディーに長い計測範囲、堅牢な外装、又ワイヤ式なのでアライメント調整が不要などの利点があります。

出力グラフ

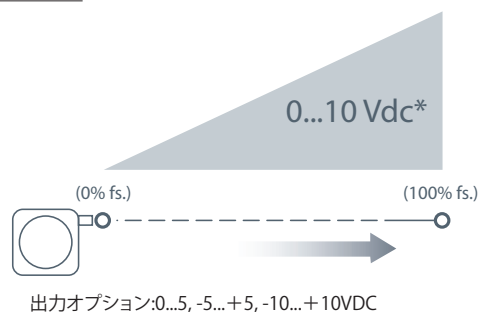

外形寸法図

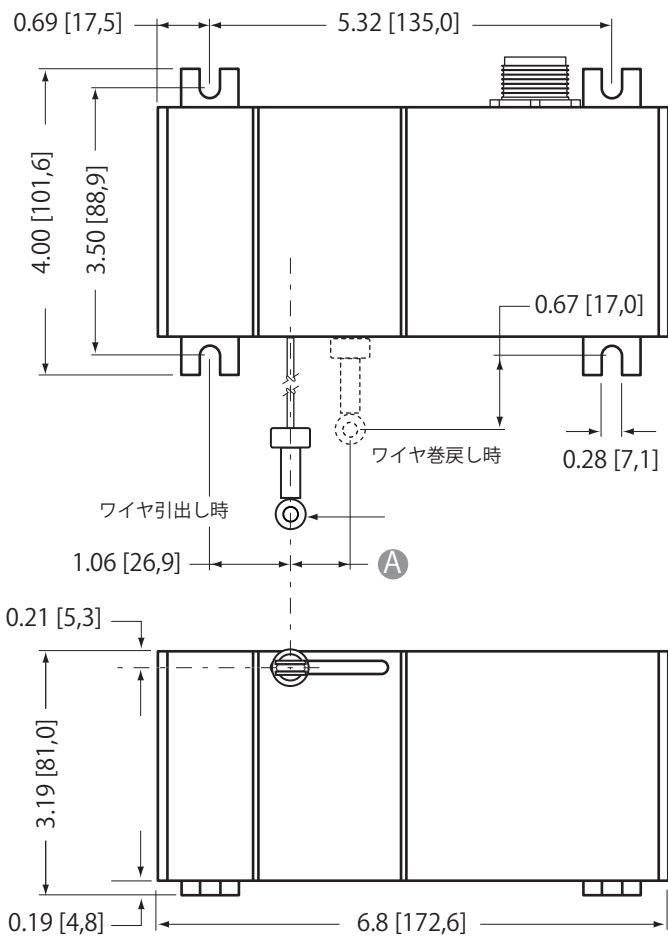

アレット詳細

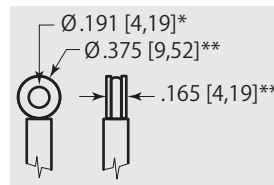

寸法・ワイヤ種類

計測範囲	寸法・ワイヤ種類	
	N34	S47 & V62
10	0.05 [1,2]	0.08 [2,0]
15	0.07 [1,8]	0.12 [3,0]
20	0.09 [2,4]	0.16 [3,9]
30	0.14 [3,5]	0.23 [5,9]
40	0.19 [4,7]	0.31 [7,9]
50	0.23 [5,9]	0.39 [9,9]
60	0.28 [7,0]	0.47 [11,8]
80	0.37 [9,4]	0.62 [15,8]
100	0.46 [11,7]	0.78 [19,7]
125	0.58 [14,7]	0.97 [24,7]
150	0.69 [17,6]	1.16 [29,6]
200	0.92 [23,5]	n/a
250	1.16 [29,3]	n/a

特記がない限り全ての寸法はインチ (mm) 表記です
許容値は0.03インチ[0.8mm]

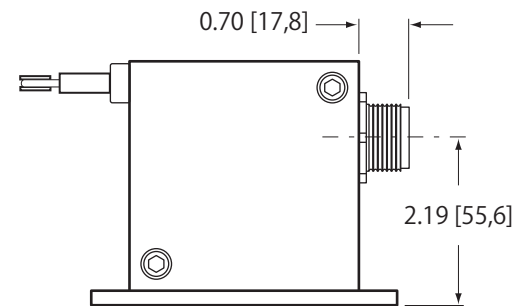

寸法図は全てインチ [mm]表記です。
*以外の許容値は全て±0.02 インチ [0.5 mm]です。

* 許容値 = +.005 -.001 [+.13 -.03]
** 許容値 = +.005 -.005 [+.13 -.13]

オーダーコード

モデルナンバー:

PT5 DC - - - - - -
オーダーコード R A B C D

サンプルモデルナンバー

PT5DC - 100 - N34 - FR - Z10 - M6

R	計測範囲:	2540mm
A	ワイヤ仕様:	0.34インチ ナイロン被覆ステンレス
B	ワイヤ引出し方向:	前
C	出力:	0-10 VDC
D	コネクタ:	6ピンプラスチックコネクタ

計測範囲:

R	オーダーコード	10	15	20	25	30	40	50	60	80	100	125	150	200	250
	計測範囲:	10インチ	15インチ	20インチ	25インチ	30インチ	40インチ	50インチ	60インチ	80インチ	100インチ	125インチ	150インチ	200インチ	250インチ
	精度(±% of f.s.):	0.75%	0.6%	0.5%	0.5%	0.5%	0.3%	0.3%	0.25%	0.25%	0.25%	0.25%	0.18%	0.18%	0.18%
	再現性(±% of f.s.):	0.1%	0.1%	0.05%	0.05%	0.05%	0.05%	0.05%	0.02%	0.02%	0.02%	0.02%	0.02%	0.02%	0.02%
	ポテンショメータ寿命:	2,500,000 サイクル						500,000 サイクル			250,000 サイクル				
	ワイヤ張力(20%):	1160g						594g							
	最大加速/加速度:	8m/秒・5 G						3m/秒・2 G							

ワイヤ仕様:

① オーダーコード:

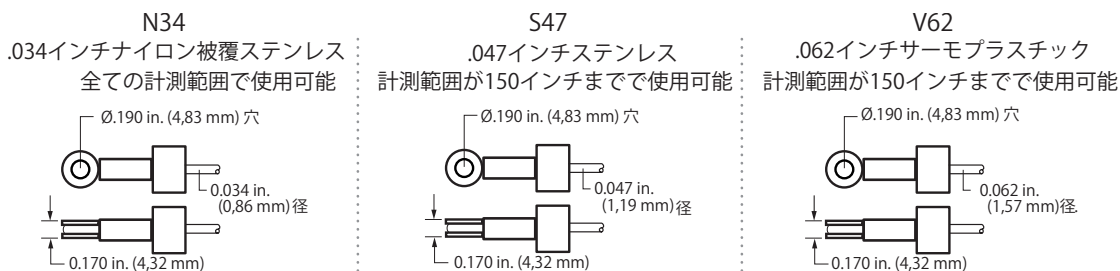

ワイヤ引出し方向:

② オーダーコード:

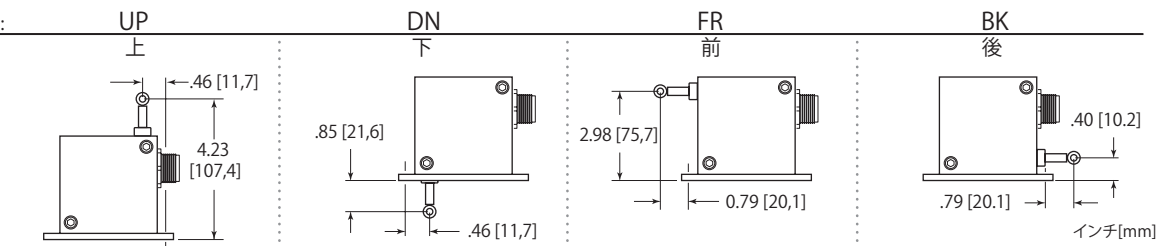

出力:

③ オーダーコード:

	Z10	10Z	Z5	5Z	M0P0	P0M0	M5P5	P5M5
出力:	0...10 VDC	10...0 VDC	0...5 VDC	5...0 VDC	-10...+10 VDC	+10...-10 VDC	-5...+5 VDC	+5...-5 VDC
感度:	14.5 - 40VDC		10.5 - 40VDC		14.5 - 40VDC		10.5 - 40VDC	
スパン調整:	フルスケールの100%から50%まで				フルスケールの100%から75%			
ゼロ点調整:	フルスケールの50%まで				フルスケールの25%まで			

例:

オーダーコード E=Z10=0...10 VDC

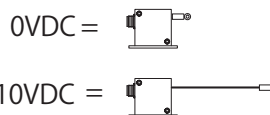

コネクタ:

④ オーダーコード:

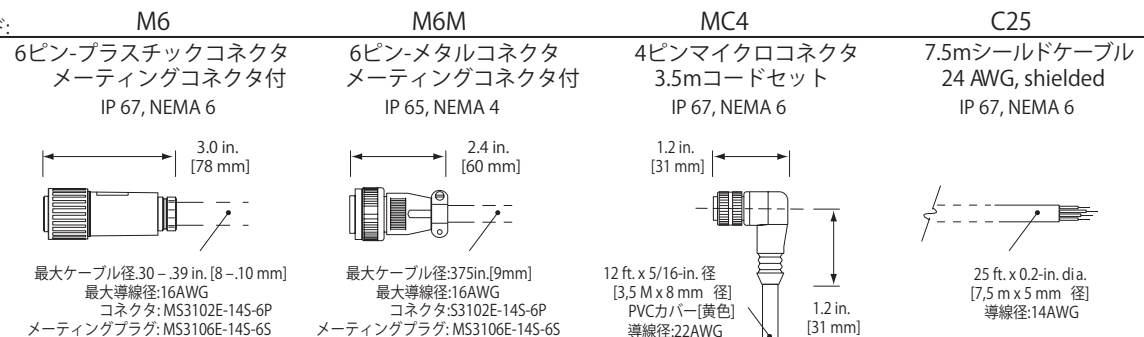

6ピンメーティングプラグ:

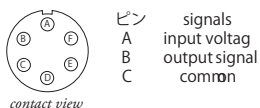

4ピンメーティングプラグコードセット:

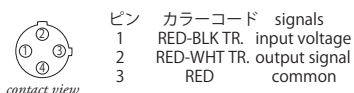

7.5mケーブル:

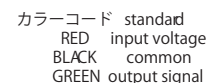

出力信号 (-5~+5 と-10~+10 VDCは適用外)

出力	スイッチセッティング	基板
0...10 VDC		
10...0VDC		
0...5VDC		
5...0VDC		

出力値の増減方向を基板内のディップスイッチのセッティング変更で簡単に逆に変更できます。
 スイッチセッティング変更後はゼロ、スパンで計測範囲の正確なスタート点と最終点の出力調整が必要です。

スイッチセッティングをする時は4つの六角ネジを外し、サイドカバー取外して作業してください。

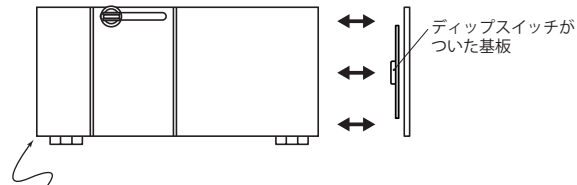

注意! スプリング側のサイドカバーは外さないで下さい
 スプリング側のサイドカバーを開けるとスプリングが急に飛び出してケガをする恐れや、スプリングの破損に繋がる可能性がございます。

日本総代理店

 株式会社 ヒロテック

本社 : 〒270-1359 千葉県印西市木刈6-20-13
 東京営業所 : 〒103-0023 東京都中央区日本橋本町1-1-3
 TEL 03-5200-2201
 FAX 03-5200-2212

version:5.0 last updated:March 25, 2014